

地域に密着、ご利用の皆様に抜群の安心感を

福祉用具 レンタルカタログ

VOL. 5



地域密着に特化しております！

地域に密着したスタイルで、きめ細かなアフターケアを行っております。
その為、ご訪問可能なエリアを設けさせて頂いておりますので、ご確認ください。

ご訪問可能エリア

清瀬市・東久留米市・東村山市・西東京市・新座市・朝霞市・所沢市・三芳町・富士見市・
志木市・和光市・東大和市・小平市・練馬区一部



ホームケアセンターイワサキ

お気軽にお問い合わせください。

042-492-3522

目次

■個人情報保護方針	2
■会社案内	3
■介護保険対象福祉用具について	4
■車いす	5
■車いす付属品	1 1
■特殊寝台	1 4
■特殊寝台付属品	1 7
■床ずれ防止用具	2 1
■体位変換器	2 2
■歩行器	2 4
■スロープ	2 9
■手すり	3 0
■歩行補助杖	3 8
■移動用リフト	4 0
■自動排泄処理装置・徘徊感知器	4 2
■介護保険対象外レンタル品（自費レンタル）	4 4

個人情報保護方針

1. 個人情報の取得について

当社は、適法かつ公正な手段によって、個人情報を取得します。

2. 個人情報の利用目的

当社グループは、当社の提供するサービス申込みの際にご提出いただいた個人情報について、お客様との連絡の為に利用させていただくほか、お客様がお申込みのサービスの手配および受領の為に必要な範囲内で利用させていただきます。

また、個人情報を第三者との間で共同利用し、または、個人情報の取り扱いを第三者に委託する場合には、当該第三者につき厳正な調査を行ったうえ、秘密を保持させるために、適正な監督を行います。

また、当社グループでは、よりよいサービス・商品開発や、サービス提供のご案内をお客様にお届けする為に、お客様の個人情報を利用させていただくことがあります。

3. 個人情報の第三者提供について

当社は、法令に定める場合を除き、個人情報を、事前に本人の同意を得ることなく第三者に提供しません。

4. 個人情報の管理について

- ・ 当社は、個人情報の正確性を保ち、これを完全に管理致します。
- ・ 当社は、個人情報の紛失、破壊、改ざん及び漏洩などを防止するため、不正アクセス、コンピュータウイルス等に対する適正な情報セキュリティ対策を講じます。

5. 個人情報の開示・訂正・利用停止・消去について

当社は、本人が自己の個人情報について、開示・訂正・利用停止・消去等を求める権利を有していることを確認し、これらの要求ある場合には、異議なく速やかに対応します。

6. 個人情報保護コンプライアンス・プログラムの策定・実施・維持・改善

当社は、この方針を実行するため、【個人情報保護マニュアル】を策定し、これを当社従業員その他関係者に周知徹底させて実施し、維持し、継続的に改善致します。

株式会社ホームケアセンターイワサキ
代表取締役 吉野智博

会社案内

商号 株式会社 ホームケアセンターイワサキ
■事務所 204-0003
所在地 東京都清瀬市中里3-1118-1
電話 042-492-3522
FAX 042-492-8889
代表者 吉野 智博
事業者 貸与：1374700399
番号
事業内容 介護保険を利用したの福祉用具レンタル・福祉用具販売
福祉用具全般のレンタル及び販売
営業時間 午前9時～午後5時
定休日 日曜日・祝祭日・年末年始
会社設立 1989年（平成元年）5月

■店舗案内

所在地 204-0003
東京都清瀬市中里3-1118-1
電話 042-492-7950
事業所 販売：1374700902
番号
営業時間 午前10時～午後6時
定休日 日曜日・祝祭日・年末年始

■配送センター

所在地 埼玉県所沢市下安松179-8

■研修センター

所在地 東京都清瀬市中里6-37-1

<事務所外観>



<店舗外観>



<配送センター>



<研修センター>



介護保険対象福祉用具について

貸与（レンタル）対象品

車いす	自走用標準型車いす、普通型電動車いす、又は介助用標準型車いすに限る。
車いす付属品	クッション、電動補助装置等であって、車いすと一体的に使用されるものに限る。
特殊寝台	サイドレールが取り付けられているもの、又は取り付け可能なものであって、次のいずれかの機能を有するもの。 ●背部又は脚部の傾斜角度が調整できる機能 ●床板の高さが無段階に調整できる機能
特殊寝台付属品	マットレス、サイドレール等であって、特殊寝台と一体的に使用されるものに限る。
床ずれ防止	次のいずれかに該当するものに限る。 ●送風装置又は空気圧調整装置を備えた空気マット ●水等によって減圧による体圧分散効果をもつ全身用のマット
体位変換器	空気パッド等を身体の下に挿入することにより、居宅要介護者等の体位を容易に変換できる機能を有するものに限り、体位の保持のみを目的とするものを除く。
手すり	取付けに際し工事を伴わないものに限る。
スロープ	段差解消のためのものであって、取付けに際し工事を伴わないものに限る。
歩行器	歩行が困難な者の歩行機能を補う機能を有し、移動時に体重を支える構造を有するものであって、次のいずれかに該当するものに限る。 ●車輪を有するものにあつては、体の前及び左右を囲む把手等を有するもの。 ●四脚を有するものにあつては、上肢で保持して移動させることが可能なもの。
歩行補助杖	松葉づえ、カナディアン・クラッチ、ロフストランド・クラッチ、プラットホーム・クラッチ及び多点杖に限る。
認知症老人徘徊感知機器	認知症老人が屋外へ出ようとした時等、センサーにより感知し、家族、隣人等へ通報するもの。
移動用リフト (つり具の部分を除く)	床走行式、固定式又は据置式であり、かつ、身体をつり上げ又は体重を支える構造を有するものであって、その構造により、自力での移動が困難な者の移動を補助する機能を有するもの(取付けに住宅の改修を伴うものを除く)。
自動排泄処理装置	尿又は便が自動的に吸引されるものであり、かつ、尿や便の経路となる部分を分割することが可能な構造を有するものであって、居宅要介護者等又はその介護を行う者が容易に使用できるもの(交換可能部品(レシーバー、チューブ、タンク等のうち、尿や便の経路となるものであって、居宅要介護者等又はその介護を行う者が容易に交換できるものをいう。)を除く。)

■レンタル価格について

価格表に掲示されている価格は税込み価格です。税別表記がある場合はその表記通りになります。

介護保険制度での居宅サービスを利用する場合、月額レンタル価格の1割または2割、3割をご負担頂く事になります。負担割合は介護保険負担割合証に記載されている負担割合が適応されます。

■レンタル料金のお支払方法

口座引き落とし/郵便払込み

■組立て・配送料・納品

レンタル価格の中に組立て・配送料(搬入・搬出費)が含まれています。

納品日をご指定下さい。ご相談の上、決定させていただきます。

■レンタル料金について

1ヵ月単位で計算し、日割り計算はしないものとし、レンタル開始月及び終了月のレンタル料金は次の通りとします。

契約月	起算日が月の15日以前の場合、月額的全額
	起算日が月の16日以降の場合、月額の半額
解約月	解約日が月の15日以前の場合、月額の半額
	解約日が月の16日以降の場合、月額的全額

車いす

※負担割合によって負担額が変わります。

標準車いす自走型

カワムラサイクル

KV-22

標準タイプ



初めて車いすを使う方にも扱いやすいスタンダードな車いすです。

■車体寸法 (cm)

全幅：65 全高：86.5 全長：100

■折りたたみ寸法 (cm)

全幅：35 全高：67 全長：100

■シート幅：40 ■前座高：43 ■重量 12.7 ㌔

レンタル価格 3,000 円/月

1割負担額 300 円/月

標準車いす介助型

カワムラサイクル

KV-16

標準タイプ



初めて車いすを使う方にも扱いやすいスタンダードな車いすです。

■車体寸法 (cm)

全幅：65 全高：85.5 全長：98

■折りたたみ寸法 (cm)

全幅：31 全高：67 全長：89

■シート幅：40 ■前座高：43 ■重量 11.3 ㌔

レンタル価格 3,000 円/月

1割負担額 300 円/月

標準車いす自走型ネクストコア

松永製作所

NEXT-11B

標準タイプ



扱いやすさと機能を両立したスタンダードな自走型車いす。

■車体寸法 (cm)

全幅：55 全高：88 全長：93.5

■折りたたみ寸法 (cm)

全幅：29 全高：65.5 全長：93.5

■シート幅：40 ■前座高：43 ■重量 11.8 ㌔

レンタル価格 4,000 円/月

1割負担額 400 円/月

標準車いす介助型ネクストコア

松永製作所

NEXT-21B

標準タイプ



扱いやすさと機能を両立したスタンダードな介助型車いす。

■車体寸法 (cm)

全幅：54 全高：88 全長：93.5

■折りたたみ寸法 (cm)

全幅：28 全高：65.5 全長：93.5

■シート幅：40 ■前座高：43 ■重量 10.8 ㌔

レンタル価格 4,000 円/月

1割負担額 400 円/月

車いす

※負担割合によって負担額が変わります。

軽量車いす自走型ふわりす カワムラサイクル

KF22-40SB

軽量タイプ



軽量のため持ち運びがしやすく、取り回しも楽々。
性能は省略せず軽量化。

■車体寸法 (cm)

全幅：59.5 全高：89 全長：95

■折りたたみ寸法 (cm)

全幅：33 全高：66 全長：93

■シート幅：40 ■前座高：43 ■重量 9.6 ㌔

レンタル価格 4,500 円/月

1 割負担額 450 円/月

軽量車いす介助型ふわりす カワムラサイクル

KF16-40SB

軽量タイプ



軽量のため持ち運びがしやすく、取り回しも楽々。
性能は省略せず軽量化。

■車体寸法 (cm)

全幅：55 全高：89 全長：94

■折りたたみ寸法 (cm)

全幅：28 全高：66 全長：84

■シート幅：40 ■前座高：43 ■重量 9.6 ㌔

レンタル価格 4,500 円/月

1 割負担額 450 円/月

自走型 6 輪車いす

ミキ

SKT-5

室内用・小回り



狭い場所でも楽々小回り室内用車いす。
回転半径 52 cm コーナー幅 65 cm に対応。

■車体寸法 (cm)

全幅：55 全高：87 全長：88

■折りたたみ寸法 (cm)

全幅：28.5 全高：64 全長：73.5

■シート幅：40 ■前座高：40 ■重量 15.2 ㌔

レンタル価格 7,000 円/月

1 割負担額 700 円/月

介助型 6 輪車いす

ミキ

SKT-6

室内用・小回り



狭い場所でも楽々小回り室内用車いす。
回転半径 49 cm コーナー幅 65 cm に対応。

■車体寸法 (cm)

全幅：48 全高：82 全長：87

■折りたたみ寸法 (cm)

全幅：23 全高：62 全長：69

■シート幅：40 ■前座高：40 ■重量 15.2 ㌔

レンタル価格 7,000 円/月

1 割負担額 700 円/月

車いす

※負担割合によって負担額が変わります。

コンパクト車いす自走型

ミキ

SKT-4

コンパクト・多機能



車いすの全幅が 55 cm とコンパクトな車いす。肘掛跳ね上げ式・フットサポートスイングアウト式のコンパクトタイプな車いすです。

■車体寸法 (cm)

全幅：55 全高：86 全長：98

■折りたたみ寸法 (cm)

全幅：28.5 全高：66.5 全長：72.5

■シート幅：40 ■前座高：43.5 ■重量 13.7 ㌔

レンタル価格 6,000 円/月

1 割負担額 600 円/月

コンパクト車いす介助型

ミキ

SKT-2

コンパクト・多機能



車いすの全幅が 48 cm とコンパクトな車いす。肘掛跳ね上げ式・フットサポートスイングアウト式のコンパクトタイプな車いすです。

■車体寸法 (cm)

全幅：48 全高：86 全長：94.5

■折りたたみ寸法 (cm)

全幅：21 全高：69.5 全長：65

■シート幅：40 ■前座高：43.5 ■重量 12.7 ㌔

レンタル価格 6,000 円/月

1 割負担額 600 円/月

ネクストコア・アジャスト自走型

松永製作所

NEXT-51B

モジュール・多機能



肘掛・座面・フットサポート調整機能で姿勢をサポートするモジュールタイプ。

■車体寸法 (cm)

全幅：56 全高：88・90・92 全長：96

■折りたたみ寸法 (cm)

全幅：28 全高：67.5 全長：96

■シート幅：40 ■前座高：41・43・45 ■重量 14.6 ㌔

レンタル価格 6,000 円/月

1 割負担額 600 円/月

ネクストコア・アジャスト介助型

松永製作所

NEXT-61B

モジュール・多機能



肘掛・座面・フットサポート調整機能で姿勢をサポートするモジュールタイプ。

■車体寸法 (cm)

全幅：55 全高：88・90・92 全長：95.5

■折りたたみ寸法 (cm)

全幅：28.5 全高：66.5 全長：72.5

■シート幅：40 ■前座高：41・43・45 ■重量 13.6 ㌔

レンタル価格 6,000 円/月

1 割負担額 600 円/月

車いす

※負担割合によって負担額が変わります。

モジュール車いす自走型

ミキ

SKT-1000

多機能・モジュール



機能充実のモジュール車いす。細かく調整が出来るので身体にフィット。

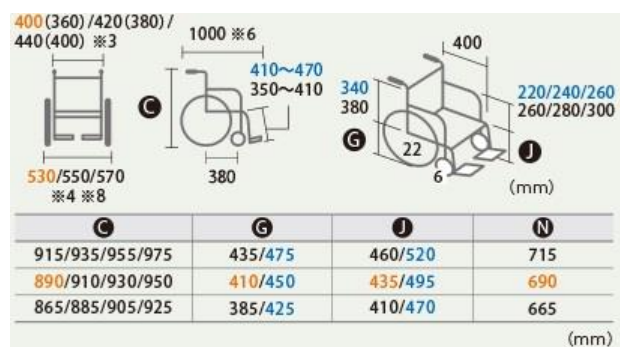

■重量：17.9キロ

レンタル価格 6,500 円/月
1 割負担額 650 円/月

モジュール車いす介助型

ミキ

SKT-2000

多機能・モジュール



機能充実のモジュール車いす。細かく調整が出来るので身体にフィット。

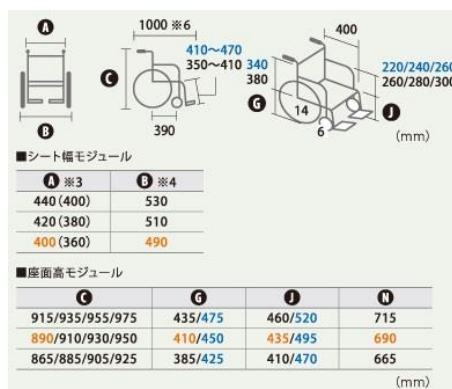

■重量：16.3キロ

レンタル価格 6,500 円/月
1 割負担額 650 円/月

ノンバックブレーキシステム付車いす とまっティ自走用車いす

ミキ

MBY-41RB

多機能・自動ブレーキ



低座面車いすのウイング・スイングアウト仕様。ベッドなどの移乗の際にとっても便利です。使用者が車いすから立ち上がるとノンバックブレーキが作動、万が一駐車用ブレーキをかけ忘れて車いすに乗り降りした際でも車いすの後方移動を抑え、後方への転倒事故の防止や被害の軽減を行います。

■車体寸法 (cm)

全幅：61 全高：85 全長：97

■折りたたみ寸法 (cm)

全幅：35 全高：63 全長：74

■シート幅：40 ■前座高：41.5 (クッション込む) ■重量 18.2キロ

レンタル価格 7,000 円/月
1 割負担額 700 円/月

車いす

※負担割合によって負担額が変わります。

コンパクト・ティルト式車いす ミキ
SKT-7 ティルト・コンパクト



ティルト仕様で全幅がわずか 480mm とコンパクト。狭い場所でも座面角度を調整してゆったり楽に座れます。

- 車体寸法 (cm)
全幅：48 全高：94～121 全長：99
 - 折りたたみ寸法 (cm)
全幅：32 全高：70 全長：72
 - シート幅：40 ■前座高：43.5 ■重量 19 ㎏
- レンタル価格 8,000 円/月
1 割負担額 800 円/月

コンパクト・ティルト・リクライニング車いす
BAL-12 ティルト・リクライニング



多機能なティルト&リクライニング車いす。ティルト機能だけでは姿勢保持が困難な場合に“背角度調整機能”が有効です。

- 車体寸法 (cm)
全幅：59 全高：1250 全長：1100
 - 折りたたみ寸法 (cm)
全幅：37.5 全高：73.5 全長：92
 - シート幅：40 ■前座高：43.5 ■重量 23.5 ㎏
- レンタル価格 8,000 円/月
1 割負担額 800 円/月

マイチルトコンパクト 3D 松永製作所
MH-CR3D 多機能・ティルト・リクライニング・コンパクト



チルト 30 度



チルト 30 & リクライニング 125

チルト機能ちリクライニング機能が装備。車いすの幅が 53 cm とコンパクト。立体スリングシートでしっかりフィット。

- 車体寸法 (cm)
全幅：53 全高：108.5 全長：995～1080
- 折りたたみ寸法 (cm) 全幅：21 全高：108.5 全長：65
- シート幅：40 ■前座高：43・45 ■重量 24.5 ㎏

レンタル価格 10,000 円/月
1 割負担額 1,000 円/月

車いす

※負担割合によって負担額が変わります。

オアシスリクライニング車いす 松永製作所 ティルト連動リクライニング



リクライニングと連動して骨盤部分のみティルトして前滑りを防ぎます。リクライニングをしても姿勢がずれにくい車いすです。

■車体寸法 (cm)

全幅：53 全高：96.5 全長：101

■折りたたみ寸法 (cm)

全幅：32 全高：67 全長：101

■シート幅：40 ■前座高：43 ■重量 22.6 ㎏

レンタル価格 10,000 円/月

1割負担額 1,000 円/月

ティルト・フルリクライニング車いす 日進 NHR-7B ティルト・リクライニング



ティルト角度は 4~30°、リクライニング角度が 87~175° ほぼフラットな状態になる車いすです。

■車体寸法 (cm)

全幅：60 全高：131 全長：114~184

■折りたたみ寸法 (cm)

全幅：60 全高：84 全長：97

■シート幅：46 ■前座高：49 ■重量 34.8 ㎏

レンタル価格 12,000 円/月

1割負担額 1,200 円/月

電動車いす JW アクティブ PLUS+ ヤマハ Pタイプ 電動・多機能



■速度範囲：1.6~4.6 km/h

■走行距離：15 km ■充電時間：2.5~3 時間

■実用登坂：6 度

■前輪：7 インチ 後輪：22 インチ

■車体寸法 (cm)

全幅：63 全高：87 全長：103.5

■折りたたみ幅：35 cm

■重量：28.7 (バッテリー含まず)

レンタル価格 28,000 円/月

1割負担額 2,800 円/月

セニアカー スズキ ET4D ※在庫状況で品番が変わります。



■速度範囲：1~6 km/h

■走行距離：31 km ■充電時間：0~12H

■実用登坂：角度 10 度

■段差越え：高さ 7.5 cm

■重量：100 ㎏

■車体寸法 (cm)

全幅：65 全高：108.5 全長：119.5

レンタル価格 23,000 円/月

1割負担額 2,300 円/月

車いす付属品

※負担割合によって負担額が変わります。

アウル REHA レギュラー



薄さ 4cm のフラットなスタンダードタイプ。究極にやわらかいエクスジェルが坐骨部周辺を包み込むようにサポート。

- 材質：エクスジェル（合成ゴム）・ウレタンフォーム
- サイズ：40×40 cm
- 厚さ：4 cm
- 重さ：1.2 ㌔

レンタル価格 2,000 円/月
1割負担額 200 円/月

アウル REHA ハイ



坐骨部の沈み込み量を確保した約 8 cm の厚手タイプ
エアークッションに近い減圧効果で安心の着座感を実現

- 材質：エクスジェル（合成ゴム）・ウレタンフォーム
- サイズ：40×40 cm
- 厚さ：8 cm
- 重さ：1.4 ㌔

レンタル価格 2,000 円/月
1割負担額 200 円/月

アウル REHA 3D ジャスト



3D形状の姿勢保持クッションでありながら厚みをおさえた3D ジャストモデル。

- 材質：エクスジェル（合成ゴム）・ウレタンフォーム
- サイズ：40×40 cm
- 厚さ：3.5～8 cm
- 重さ：1.2 ㌔

レンタル価格 2,000 円/月
1割負担額 200 円/月

ピタ・シートクッション 35



高い弾力性をもつ素材でできた立体格子ジェルがたわみ荷重を分散して支持します。立体格子構造が高い通気性を実現。

- 材質：熱可塑性エラストマー
- サイズ：40×40 cm
- 厚さ：3.5 cm
- 重さ：1.1 ㌔

レンタル価格 1,500 円/月
1割負担額 150 円/月

ピタ・シートクッション 70



ジェルセグメントを2枚重ねて、柔らかさを重視しました。

- 材質：熱可塑性エラストマー
- サイズ：40×40 cm
- 厚さ：7 cm
- 重さ：2.1 ㌔

レンタル価格 2,000 円/月
1割負担額 200 円/月

ピタ・シートクッションプレス



振動吸収性に優れたプレスエアとジェルセグメントを重ね相乗効果でより優れた体圧分散効果を発揮します。

- 材質：熱可塑性エラストマー・プレスエアー
- サイズ：40×40 cm
- 厚さ：7 cm
- 重さ：2.1 ㌔

レンタル価格 1,500 円/月
1割負担額 150 円/月

車いす付属品

※負担割合によって負担額が変わります。

ベスポジェルクッション



クッションの前後を変えることで足こぎしやすい（活動補助タイプ）と前ずれしにくい（姿勢保持タイプ）に変更可能

- 材質：ポリウレタンジェル・低反発ウレタン・高反発ウレタン
- サイズ：40×40 cm
- 厚さ：6.5 cm
- 重さ：1.6 ㎏

レンタル価格 2,000 円/月
1割負担額 200 円/月

マイ整座 AIR



かためのベースフォームと密閉されたエアが含まれた低反発フォームの二層構造。

- 材質：ウレタンフォーム
- サイズ：40×45（奥行）
- 厚さ：5 cm
- 重さ：0.6 ㎏

レンタル価格 1,000 円/月
1割負担額 100 円/月

マイ整座 GC



ジェルとウレタンフォームの二層構造。

- 材質：ジェル・ウレタンフォーム
- サイズ：40×40 cm
- 厚さ：4.5 cm
- 重さ：0.6 ㎏

レンタル価格 1,000 円/月
1割負担額 100 円/月

アウルサポートクッション



シートクッションは前ずれしにくいアンカー形状。バッククッションはサイドパッドが位置調整可能。

- 材質：エクスジェル（合成ゴム）・ウレタンフォーム
- <シートクッション>
- サイズ：40×40 cm
 - 厚さ：前 70/中 55/後 50 cm
 - 重さ：1.6 ㎏

レンタル価格 1,500 円/月
1割負担額 150 円/月

<バッククッション>

- サイズ：W48×D12×H36.5
- 重さ：1.4 ㎏

レンタル価格 1,500 円/月
1割負担額 150 円/月

エクスジェルバッククッション ロータイプ / ハイタイプ



ロータイプは、車いす上で支えるポイントとして重要な「骨盤」を左右からしっかり支える事ができるクッションです。

- 材質：エクスジェル（合成ゴム）・ウレタンフォーム
- シートクッション
- サイズ：W40×D14×H18 cm
 - 重さ：0.5 ㎏

<ロータイプ>
レンタル価格 1,000 円/月
1割負担額 100 円/月

ハイタイプは骨盤と、さらに上半身の両サイドを支えることで骨盤の後傾を抑制し、安定した姿勢を保つことができるクッションです。

- 材質：エクスジェル（合成ゴム）・ウレタンフォーム
- シートクッション
- サイズ：W40×D17×H38 cm
 - 重さ：1.1 ㎏

<ハイタイプ>
レンタル価格 1,500 円/月
1割負担額 150 円/月

車いす付属品

※負担割合によって負担額が変わります。

ナーシングラック
角座ブレスエアークッション
薄型穴無 /背・座一体タイプ



高密度シープスキンとブレスエアーの二層構造。すぐれた吸湿性と高い通気性・断熱性で夏はムレにくく、冬はあたたか

- 材質：シープスキン ブレスエアー
- サイズ：40×40
- 厚さ：6 cm ■毛長さ：2.5 cm
- 重さ：0.5 ㌔

<薄型穴無タイプ>

レンタル価格 2,000 円/月
1割負担額 200 円/月

<背・座一体タイプ>

レンタル価格 3,000 円/月
1割負担額 300 円/月

リフレックス



空気調整はクッションのバルブが自動的に行うので、いつ座っても最適な圧力分散で坐骨、仙骨を優しく保護します。

- 材質：ポリウレタン・ウレタンフォーム
- サイズ：40×40 cm
- 厚さ：8 cm
- 重さ：0.7 ㌔

レンタル価格 2,000 円/月
1割負担額 200 円/月

日進
車いす用テーブル Eタイプ



樹脂製のテーブルで清掃・消毒が簡単。水洗いも可能。4本のマジックベルトで簡単に肘掛けに固定できます。

- サイズ：幅 63×奥行 50×厚さ 2cm
- 重さ：約 1.5kg
- 材質：ポリプロピレン

レンタル価格 1,000 円/月
1割負担額 100 円/月

転倒防止バーゴム脚タイプ



車いすが転倒するのを予防する後付タイプの転倒防止金具です。

レンタル価格 1,000 円/月
1割負担額 100 円/月

車いす用ボンベ架



酸素ポンペを携帯する際に使用します。ベルトによって大きさの調整が可能です。(直径は最大 160mm まで可能)

レンタル価格 1,000 円/月
1割負担額 100 円/月

イージーヘッド PR・PS



車いすに後付できる車いす用ヘッドサポート

レンタル価格 2,800 円/月
1割負担額 280 円/月

特殊寝台

※負担割合によって負担額が変わります。

楽匠Z

パラマウントベッド

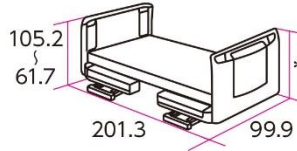

*足側の高さも頭側と同じです。

91 cm サイズ

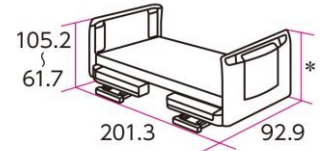

*足側の高さも頭側と同じです。

83 cm サイズ

床高：21～64.5 cm

ベッドの傾斜を組み合わせた**新しい背あげ機構・ラクリアーション**
リラックス出来る。動きやすい。離床しやすい。視界が広がる。



①身体がずれないように、まずは膝を上げます。

<動きやすい姿勢>



②膝を上げてから、上体を起こし始めます。



③少し上体を起こしてから、ベッドが傾き始めます。

<離床しやすい姿勢>



④ベッドが 10° 傾くと傾斜がとまり、さらに上体を起こします。



3 モーション

レンタル価格 11,000 円/月

1 割負担額 1,100 円/月

楽匠Z用キャスターセット

KQ-P70C



ベッドの配置を変えたり掃除をしたりするときなどに、ベッドの移動を補助します。

2 モーション

レンタル価格 9,500 円/月

1 割負担額 950 円/月

延長フレーム

KQ-P70L P72L



楽匠Zシリーズのベッド(レギュラー)を足側に14cm延長できます。

レンタル価格 1,000 円/月

1割負担額 100 円/月

レンタル価格 1,500 円/月

1割負担額 150 円/月

特殊寝台

※負担割合によって負担額が変わります。

彩 (さい)

シーホネンス



- 床ずれ対策・前ずれを防ぐスイングバック機能
- 通気性を兼ね備えた樹脂製ボトム エアースルーボトム
- 突起物がなく、移乗がスムーズ 収納式サイドレールホルダー
- ヘッドレスト機能により顎を少し引いた状態となります。そのことで誤嚥リスク低減・視界確保が可能になります。

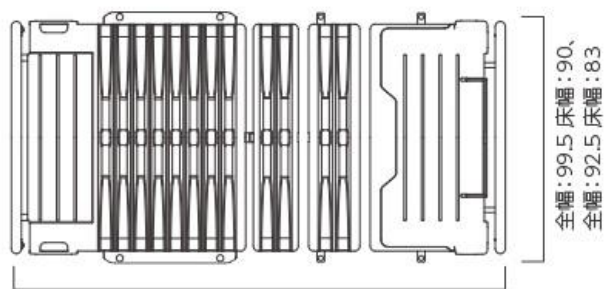
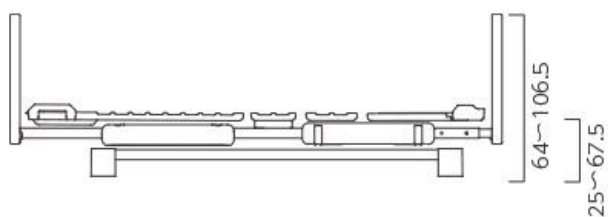

樹脂ボード：ショート：196、レギュラー：206、

3 モーター

レンタル価格 11,000 円/月

1割負担額 1,100 円/月

2 モーター

レンタル価格 9,500 円/月

1割負担額 950 円/月

彩用キャスター

K-129



ベッドの配置を変えたり掃除をしたりするときなどに ベッドの移動を補助します。

レンタル価格 1,000 円/月

1割負担額 100 円/月

ロングボトムユニット 90 幅 83 幅



延長フレームを使用することで、ベッド全長を 14 cm延長できます。

レンタル価格 2,000 円/月

1割負担額 200 円/月

特殊寝台

※負担割合によって負担額が変わります。

レント

パラマウントベッド

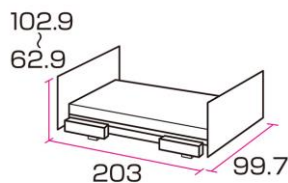

91 幅

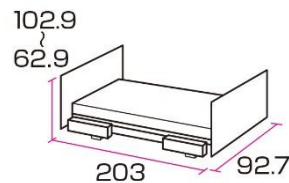

83 cm幅

床高：22～66 cm

■より安定した姿勢で起きあがる「らくらくモーション」を搭載したシンプルな標準ベッド。
「らくらくモーション」は、背ボトムと膝ボトムのあげさを組み合わせることで上体を起こすときの体のずれと圧迫感を抑え、より快適に安定した姿勢で起きあがることができます。



■大きくはっきりした文字が見やすい表示パネル付き手元スイッチで軽量・コンパクト、手に馴染みやすく使いやすい形状です。操作内容ごとに色分けされたデザインを採用し、「上がる」「下がる」ボタンを指先でも識別できるように突起を設けています。さらに表示パネルには大きくはっきりとした文字でベッドの角度や高さを表示するなど、わかりやすく正確に操作できるように配慮しています。



■よく使うポジションを登録、ボタンひとつで移行可能。

■手元スイッチで、ベッドポジションの操作が可能

■薄型・軽量の樹脂製ボードによる省スペース設計

ご家庭で使いやすいように、ボードの厚さを薄くし、電源ケーブルにはL型コンセントを採用することで、コードが出っ張らず、省スペースをより活かすように配慮しています。ボードが薄く従来品よりも大幅に軽いので、ボードの取り外しがより簡単におこなえます。

■オプション脚座に交換すると7cmベッドを低くすること出来ます。

1 モーター（背上げタイプ）	レンタル価格 6,200 円／月
1 モーター（高さ上げタイプ）	1 割負担額 620 円／月
2 モーター	レンタル価格 8,000 円／月
	1 割負担額 800 円／月
3 モーター	レンタル価格 9,000 円／月
	1 割負担額 900 円／月

特殊寝台付属品

※負担割合によって負担額が変わります。

ベッドサイドレール (2本1組) パラマウントベッド

KS-161

■ベッドからの転落防止や布団落下防止に。

レンタル価格 500 円/月

1割負担額 50 円/月



ベッドサイドレール (1本) パラマウントベッド

KS-191

■全長 82.7cm、使いやすいコンパクトサイズ

レンタル価格 400 円/月

1割負担額 40 円/月

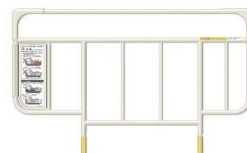

ベッドサイドレール (1本) パラマウントベッド

KS-151

■ベッドからの転落防止や布団落下防止に。

レンタル価格 500 円/月

1割負担額 50 円/月



スイングアーム介助バー パラマウントベッド

KS-099

■30° 刻みで 120° まで開くスイングアームが付いた開閉式のベッド用手すりです。

レンタル価格 2,000 円/月

1割負担額 200 円/月



サイドグリップ パラマウントベッド

KS-030

■ベッドにしっかりと固定ができて、安心してつかまれる。開閉部のないコンパクトなベッド用手すりです。

レンタル価格 1,000 円/月

1割負担額 100 円/月



特殊寝台付属品

※負担割合によって負担額が変わります。

サイドレール (2本1組) シーホネンス

K-170R

■ベッドからの転落防止や布団落下防止に。

レンタル価格 500 円/月

1割負担額 50 円/月

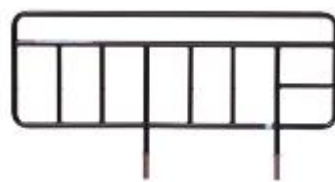

サイドレール (1本) シーホネンス

K-173

■全長 84cm、使いやすいコンパクトサイズ

レンタル価格 400 円/月

1割負担額 40 円/月

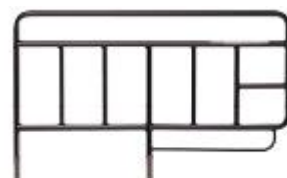

サイドレール (1本) シーホネンス

K-195R X

■介助バーとの組み合わせ専用サイドレールです。

レンタル価格 400 円/月

1割負担額 40 円/月

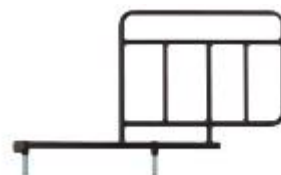

回転式アーム介助バー シーホネンス

K-47R

■ベッドにしっかりと固定ができて、安心してつかまれる開閉式のベッド用手すりです。

レンタル価格 2,000 円/月

1割負担額 200 円/月



サポートグリップ シーホネンス

K-95

■ベッドにしっかりと固定ができる開閉部のないコンパクトなベッド用手すりです。

レンタル価格 1,000 円/月

1割負担額 100 円/月



特殊寝台付属品

※負担割合によって負担額が変わります。

ベッドサイドテーブル

パラマウントベッド

KF-1920

■簡単なレバー操作で高さを合わせられるテーブルです。

■天板は 90×40cm

レンタル価格 3,000 円/月

1 割負担額 300 円/月



オーバーベッドテーブル

パラマウントベッド

■テーブルの左右どちらからでも簡単なレバー操作で高さを合わせられるテーブルです。

レンタル価格 4,000 円/月

1 割負担額 400 円/月



リハビリテーブル

パラマウントベッド

■ベッドサイドでの食事などをはじめ、座位でのリハビリテーションに使用します。

レンタル価格 4,000 円/月

1 割負担額 400 円/月



ティコブ移乗用介護ベルト

幸和製作所

■ベッドからの立ち上がりや移乗介助に、安全に負担を軽減。

商品寸法：幅 12×長さ 135cm

適応胴囲：約 60～130cm

レンタル価格 1,000 円/月

1 割負担額 100 円/月



イージークライドSS～L

パラマウントベッド

■移乗先との間を橋渡しするように設置することで、座位のままお尻を滑らせて移乗できます。

SS：幅 20・長 45cm

S：幅 25・長 60cm

M：幅 33・長 60cm

L：幅 33・長 75cm

SS/S

レンタル価格 1,000 円/月

1 割負担額 100 円/月

M/L

レンタル価格 1,500 円/月

1 割負担額 150 円/月



特殊寝台付属品

※負担割合によって負担額が変わります。

オムニマット ベースタイプ (90 cm幅) (84 cm幅)

オムニ商会

厚さ：8 cm 長さ：191 cm

- 特殊な発砲による高密度なウレタンフォームを使用、表面には凸凹があり適度な硬さで、しっかりとした支えがあるマットレスです。

レンタル価格 2,200 円/月

1 割負担額 220 円/月



エバーフィット C3 マットレス (91 cm幅) (83 cm幅)

パラマウントベッ

ド

厚さ：10 cm 長さ：191 cm

- 体圧分散性に優れた「ソフトフィット面」と適度な反発性で動きやすい「ハードフィット面」を選べるリバーシブル構造のマットレスです。

レンタル価格 3,000 円/月

1 割負担額 300 円/月



アルファプラすくっと R e (91 cm幅) (83 cm幅)

タイカ

厚さ：8 cm 長さ：191 cm

- 柔らかさと硬さのベストバランスで、動きやすさと快適な眠り、両方を提供するマットレスです。
- 上層と中層に柔らかめの高弾性ウレタンを、下層に硬めの高弾性無膜ウレタンを使用。

レンタル価格 3,000 円/月

1 割負担額 300 円/月



ソフィア (91 cm幅) (83 cm幅)

モルテン

厚さ：10 cm 長さ：191 cm

- 中密度高反発系ウレタンフォームを使用し独自のスリット形状により身体を優しく支え、快適な寝心地と寝返りがしやすい安定感を両立しています。
- かたさの異なるリバーシブル仕様。「少し柔らかめ」「少し硬め」を使い分けることができます。

レンタル価格 2,800 円/月

1 割負担額 280 円/月



床ずれ防止用具

※負担割合によって負担額が変わります。

アルファプラ L 撥水・防水カバー タイカ
 厚さ：10 cm 長さ：191 cm



- 上層と中層に柔らかめの高弾性無膜ウレタンフォームを使用。さらにアルファゲルを組み合わせることにより、床ずれが心配になりはじめた方に適した体圧分散を実現します。

レンタル価格 4,600 円/月
1割負担額 460 円/月

アルファプラ F 撥水・防水カバー タイカ
 厚さ：13 cm 長さ：191 cm



- 柔らかさと弾力を備えた高弾性無膜ウレタンフォームを使用。
- 独自の 4×4 スリット加工によりマットレスが身体にフィット。体重の軽い方でも十分に身体が沈みこみ、高い体圧分散効果が得られます。

レンタル価格 6,100 円/月
1割負担額 610 円/月

ネクサス R ケーブ
 厚さ：12 cm 長さ：191 cm



- 高機能型マルチタイプエアマットレス
- 体重設定機能を搭載しており、療養者の体重に応じて細かく設定できます。
- マット内にエアを循環させ、熱と湿気をマットの外に排出。ムレやすい寝床内を快適に保ちます。

レンタル価格 7,400 円/月
1割負担額 740 円/月

ビクセル・インフィニティ ケーブ
 厚さ：17 cm 長さ：191 cm



- リスクの高い療養者に対応する超高機能型エアマットレス。
- マットレスに内蔵したセンサーがヘッドアップ角度を検知。マットレス内圧と動きを最適な状態に自動調整します。

レンタル価格 10,200 円/月
1割負担額 1,020 円/月

オスカー モルテン
 厚さ：17 cm 長さ：191 cm

- さまざまな身体状況の利用者様へのケアに最適な特性に対応する、人の手で行うような優しい自動体位変換機能を備えた高機能エアマットレス。

レンタル価格 9,200 円/月
1割負担額 920 円/月



体位変換器

※負担割合によって負担額が変わります。

移座えもんシート BLACK (ML サイズ)

モリトー

- ベッドとご利用者の間にシートを敷き込み、ご利用者の体を移動・移乗する時の負担を軽減するためのシートです。
- 低摩擦素材を使った筒状に縫製されたシートがキャタピラーのようにローリングしながら、少しの力だけでスライドし、移動・移乗を容易にします。

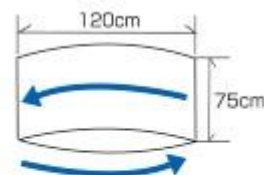

MLサイズ
120×75cm (両端縫製仕上)



シートを身体の下に敷きこみます。



シートがある事で摩擦が減り、軽い力で横移動が行えます。

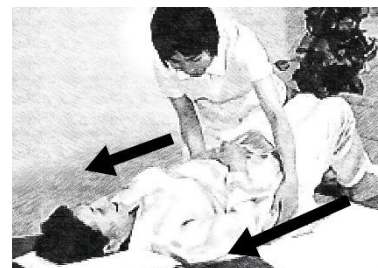

軽い力で上下の移動も行えます。上下左右に移動が可能です。

レンタル価格 400 円/月

1割負担額 40 円/月

ペンギンサポート

パラマウントベッド

KE-100S サイズ：全長 163×全幅 48 cm

- 身体の下に敷き込み、取っ手穴を引くことで仰臥位から側臥位への体位変換が容易に行えます。
- 面ファスナーでベッドサイドレールなどに固定できるので、側臥位を一時的に保持できます。
- 片手で身体を支えなくて済むので、楽な姿勢で両手を使って丁寧なケアが提供できます。



レンタル価格 1,000 円/月

1割負担額 100 円/月

体位変換器

※負担割合によって負担額が変わります。

セロリ

モルテン

- 持ち手を引っ張るだけの動作で、力を必要とせず簡単に体位変換が出来るビーズクッションです。
- 体位変換した姿勢をそのまま保持することもできます。特に 30 度側臥位に適した形状で、負担の少ない姿勢を保持できます。

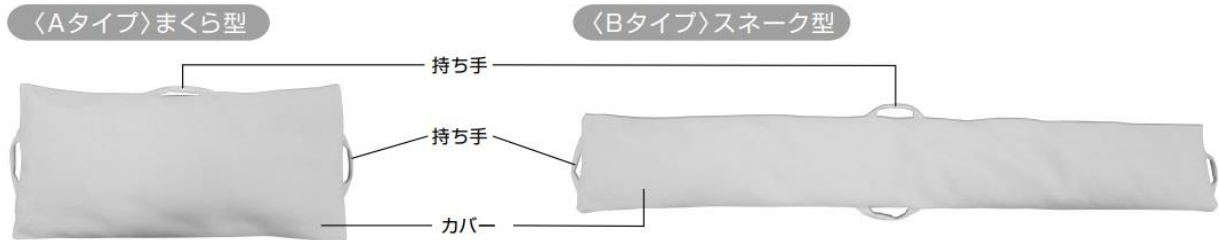

A タイプ

サイズ：68×32cm 高さ：10 cm 重さ：2.4 キロ
 レンタル価格 1,000 円/月
 1 割負担額 100 円/月

B タイプ

サイズ：141×23cm 高さ：8 cm 重さ：3.1 キロ
 レンタル価格 1,500 円/月
 1 割負担額 150 円/月

バナナフィット Sサイズ Mサイズ Lサイズ

パラマウントベッド

- 身体のラインに沿った形にグリップを加えた使いやすい体位変換器です。
- 小さくランダムにカットされたウレタンフォームが、形の作りやすさと崩れにくさを両立。
- 家庭用洗濯機で洗濯が可能。



<例 1> 肩甲骨と骨盤にしっかりと当てグリップを持って引いてください。



<例 2> 肩甲骨にしっかりと当てグリップを持って引いてください。



S サイズ	M サイズ	L サイズ
46×21cm 質量 0.2 キロ	109×31cm 質量 0.6 キロ	140×42cm 質量 1.0 キロ
レンタル価格 1,000 円/月	レンタル価格 1,200 円/月	レンタル価格 1,400 円/月
1 割負担額 100 円/月	1 割負担額 120 円/月	1 割負担額 140 円/月

歩行器

※負担割合によって負担額が変わります。

セーフティーアームウォーカー Cタイプ イーストアイ スタンダード・ミニ・ハイ・SS

■プラスチックタイプのキャスターとストッパーが付いた歩行器。前輪は1方向に固定されているので、少しずつ歩行、ゆっくり方向転換します。後脚はノーキャスターです。

レンタル価格 3,000 円/月
1割負担額 300 円/月



	使用時最大サイズ幅×奥行×高(cm)	グリップ内幅(cm)	重さ (キロ)
スタンダード	57×51×71.5-81.5	44	3.1
ミニ	55×48×64-74	40	2.9
ハイ	58.5×51×80.5-90.5	44	3.3
SS	47×44×64-74	33	2.7

セーフティーアームウォーカー Mタイプ イーストアイ スタンダード・ミニ・ハイ・SS

■前輪スイングキャスターと後脚ストッパー付きキャスターの歩行器です。

レンタル価格 3,000 円/月
1割負担額 300 円/月



	使用時最大サイズ幅×奥行×高(cm)	グリップ内幅(cm)	重さ (キロ)
スタンダード	62×54×73.5-83.5	44	3.5
ミニ	60×52×66-76	40	3.3
ハイ	64×54×82.5-92.5	44	3.7
SS	52×48×66-76	33	3.1

セーフティーアームウォーカー Lタイプ イーストアイ スタンダード・ミニ・ハイ

■前輪のスイングキャスターが自在に動き、方向転換や歩行がスムーズ。前輪は大型ゴムキャスターなので、室内屋外で使用できます。

レンタル価格 3,000 円/月
1割負担額 300 円/月



	使用時最大サイズ幅×奥行×高(cm)	グリップ内幅(cm)	重さ (キロ)
スタンダード	63×57×79.5-89.5	44	3.8
ミニ	61×55×72-82	40	3.7
ハイ	64.5×57×88.5-98.5	44	4.0

歩行器

※負担割合によって負担額が変わります。

スライドフィットHタイプ

ユーバ産業

■4段階の幅調節が可能 (38~45 cm)

固定式スタンダード
H-0188 重さ：2.4キロ



レンタル価格 2,200 円/月
1割負担額 220 円/月

キャスター付スタンダード
H-0193S 重さ：2.8キロ



レンタル価格 2,400 円/月
1割負担額 240 円/月

3インチキャスター付スタンダード
H-0193C 重さ：3.3



レンタル価格 2,600 円/月
1割負担額 260 円/月

セーフティーアームウォーカー・固定式 イーストアイ スタンダード・ミニ・ハイ・SS

■「コの字型」固定型の歩行補助器。

リハビリの進行や体力の回復などに合わせてウォーカーアクセサリーを後付けできます。

レンタル価格 2,500 円/月
1割負担額 250 円/月



	使用時最大サイズ幅×奥行×高(cm)	グリップ内幅(cm)	重さ (キロ)
スタンダード	57×45×66.5-76.5	44	2.8
ミニ	54×43×59-69	40	2.7
ハイ	58.5×46×75.5-85.5	44	3.0
SS	47×39×59-69	33	2.5

MGウォーカーII型 Sサイズ Mサイズ

田辺プレス

■軽量タイプの固定型歩行器

Sサイズ：幅49×奥行き45.5×高さ63.5~78.5cm (16段階)

Mサイズ：幅57×奥行き47×高さ70×85cm (16段階)

重量：(S) 1.8kg (M) 1.9kg

レンタル価格 2,800 円/月
1割負担額 280 円/月



歩行器

※負担割合によって負担額が変わります。

アルコー1S型 星光医療器
コンパクト折りたたみ歩行車



■サイズ：幅 51.5×奥行 57
■高さ：87.5～107.5 cm
■重さ：12.4 ㎏
レンタル価格 4,000 円/月
1割負担額 400 円/月

アルコーSK型 星光医療器
抵抗器付きコンパクト歩行車



■サイズ：幅 53×奥行 57.5
■高さ：79～106 cm
■重さ：12 ㎏
レンタル価格 4,000 円/月
1割負担額 400 円/月

ウェルパートナーズ
フレンド2
上半身を預けた状態で歩くことが出来る歩行車



■サイズ：幅 55.5×奥行 67.5
■高さ：91.5～115 cm
■重さ：9.5 ㎏
レンタル価格 4,300 円/月
1割負担額 430 円/月

シンフォニーSP 島製作所
片方のブレーキ操作で両輪にブレーキが効く2WAYブレーキ搭載歩行車。



■サイズ：幅 50×奥行 56×
■高さ：78.5～88 cm
■重さ：5.9 ㎏
レンタル価格 2,600 円/月
1割負担額 260 円/月

幸和製作所
テイコブリトルハイII
最大ハンドル高さ 92cm。軽量でコンパクトな歩行車。



■サイズ：幅 52×奥行 62.5
■高さ：74～92 cm
■重さ：5.3 ㎏
レンタル価格 3,100 円/月
1割負担額 310 円/月

幸和製作所
テイコブリトルスリム
幅広い高さ調節ができ、重量 4.5kg と軽さが魅力、小回りが利くスリム歩行車。



■サイズ：幅 47×奥行 58
■高さ：64～91 cm
■重さ：4.5 ㎏
レンタル価格 3,100 円/月
1割負担額 310 円/月

ヘルシーワンライト G

ウィズワン

座面なしの軽量・コンパクトタイプの歩行器。
ハンドルと車輪は左右連動回転で方向転換がスムーズ。

■サイズ：幅 48×奥行 52 cm ■高さ：79～88cm
レンタル価格 3,100 円/月
1割負担額 310 円/月



歩行器

※負担割合によって負担額が変わります。

ハッピーII 竹虎
 キャスターが大きく安定して使用
 ができる歩行車。



■サイズ：幅 55×奥行 62 cm
 ■高さ：78～87 cm
 ■重さ：7.7 ㌔
 レンタル価格 3,100 円／月
1 割負担額 310 円／月

ハッピーミニ 竹虎
 ハッピーIIの軽量・コンパクト
 タイプ歩行車。



■サイズ：幅 50×奥行 57.5 cm
 ■高さ：70～79 cm
 ■重さ：6.5 ㌔
 レンタル価格 3,100 円／月
1 割負担額 310 円／月

セーフティーアーム
 ロレータポケット
 軽量・コンパクトタイプの歩
 行車。



■サイズ：幅 46×奥行 52 cm
 ■高さ：74～86.5cm
 ■重さ：6.2 ㌔
 レンタル価格 2,300 円／月
1 割負担額 230 円／月

ミケーレ 幸和製作所
 左右折り畳み式でスリムに収納が
 でき、5.9 ㌔と軽量。



■サイズ：幅 53.5×奥行 60.5 cm
 ■高さ：79～95 cm
 ■重さ：5.9 ㌔
 レンタル価格 3,100 円／月
1 割負担額 310 円／月

アロン化成
ショッピングターン
 買い物かごを載せられる歩行車
 そのままお買い物ができます。



■サイズ：幅 53×奥行 73 cm
 ■高さ：72.5～90 cm
 ■重さ：6.1 ㌔
 レンタル価格 3,000 円／月
1 割負担額 300 円／月

幸和製作所
テイコブリトルワゴン
 買い物カゴがのせられる、カ
 ゴのせ機能付きの大容量ワゴ
 ンタイプ歩行車。



■サイズ：幅 49.5×奥行 60 cm
 ■高さ：67～91 cm
 ■重さ：7 ㌔
 レンタル価格 3,600 円／月
1 割負担額 360 円／月

ハンディーウォーク S・M・L パラマウントベッド
 S ■サイズ：幅 55.5×奥行 65 ■高さ：65～76 cm ■重さ：6.1 ㌔
 M ■サイズ：幅 58×奥行 65 ■高さ：69～88 cm ■重さ：6.1 ㌔
 L ■サイズ：幅 60×奥行 65 ■高さ：75～100 cm ■重さ：6.1 ㌔

レンタル価格 3,900 円／月
1 割負担額 390 円／月



歩行器

※負担割合によって負担額が変わります。

レッツゴー / レッツゴーミニ

竹虎

- ちょっとしたものを運ぶのに便利なトレイ付き歩行車。トレイの下にはバスケットが付属しているので洗濯物などを入れる事も出来ます。
- 室内用で小回りが利くので、狭い廊下などでもスムーズに使用ができます。



<バスケット>



<トレイ>



レンタル価格 3,100 円/月
1 割負担額 310 円/月

- <レッツゴー> ■サイズ：幅 54×奥行 60 cm ■高さ：84～91.5 cm ■重さ：7 ㌔
<レッツゴーミニ> ■サイズ：幅 50×57.5 cm ■高さ：70～79 cm ■重さ：6.5 ㌔

抑速機能付き歩行車

テイコブリトル R

幸和製作所

- 抑速機能とは、歩行速度に応じて自動的にブレーキが働いて減速をする機能です。
- 急加速による転倒の危険を軽減します。
- ハンドブレーキを握るのに苦勞される方、坂道の下りでお困りの方に効果のある歩行車です。



- サイズ：53.5×奥行 66.5 cm
- 高さ：65～92 cm
- 重さ：7.8 ㌔

レンタル価格 4,600 円/月
1 割負担額 460 円/月

ロボットアシストウォーカー

RT2 / RT2 トールタイプ

竹虎

- 電動アシスト機能で安全に歩くことが出来る自動制御機能付き歩行車。
- 身体機能や使用環境にあわせて歩行車が自動にパワーアシスト・速度調整・自動停止調整を行います。



- サイズ：幅 55×74 cm
- 高さ：72.5～85 cm (標準タイプ)
81.5～94 cm (トールタイプ)
- 重さ：9 ㌔ (標準タイプ)
9.3 ㌔ (トールタイプ)
- 走行時間：連続 4 時間 ■充電時間：3 時間

レンタル価格 7,300 円/月
1 割負担額 730 円/月

スロープ

※負担割合によって負担額が変わります。

ケアスロープ

ケアメディックス
持ち運びが便利で、狭い間口・
高い段差に簡単に設置できる最
大耐荷重 300kg の車椅子用スロ
ープです。



■スロープ全幅は 70 cm

650 mm	レンタル価格 4,000 円/月 1 割負担額 400 円/月	1000 mm	レンタル価格 5,000 円/月 1 割負担額 500 円/月
1200 mm	レンタル価格 6,000 円/月 1 割負担額 600 円/月	1500 mm	レンタル価格 6,700 円/月 1 割負担額 670 円/月
1750 mm	レンタル価格 7,000 円/月 1 割負担額 700 円/月	2000 mm	レンタル価格 8,000 円/月 1 割負担額 800 円/月
2400 mm	レンタル価格 9,000 円/月 1 割負担額 900 円/月	2850 mm	レンタル 10,000 円/月 1 割負担額 1,000 円/月

テレスコピックスロープ (2 本組)

スライド式で使用場面に応じて長さを
調節してご利用いただけます。

■スロープ全幅 26 cm



タイプ	使用範囲 (mm)	重さ (kg/1 本)	
1000	677~1000	4.3	レンタル価格 4,100 円/月 1 割負担額 410 円/月
1500	927~1500	5.7	レンタル価格 5,100 円/月 1 割負担額 510 円/月
2000	1177~2000	7.2	レンタル価格 6,100 円/月 1 割負担額 610 円/月
2500	1420~2500	8.6	レンタル価格 7,200 円/月 1 割負担額 720 円/月
3000	1677~3000	10.1	レンタル価格 7,800 円/月 1 割負担額 780 円/月

ダイヤスロープ



シンエイテクノ

敷居の段差などの小さな段差解消スロープ

■サイズ：幅 76 cm

■高さ：1 cm～6 cmまで (0.5 cm刻み)

レンタル価格 400 円/月

1 割負担額 40 円/月

手すり

※負担割合によって負担額が変わります。

ステップバー框 (踏み台あり・踏み台無し)

タマツ



- コンパクトでシンプルな据え置き型手すり。
- 工事不要の置くだけ簡単設置。

レンタル価格 3,100 円/月

1割負担額 310 円/月

たよレールd a n片側手すりロー マツ六



- 玄関での動作をしっかりサポートできる据え置き型手すり。
 - 片側に手すりが付いたタイプです。
 - 踏み台なし、踏み台ありタイプから選べます。
 - サイズ：幅 77×奥行 58 cm
 - 高さ：92～106 cm
 - 対応上がり框高さ：9～36 cmまで
- ※上がり框が 36 cm以上は、ハイタイプになります。

ロータイプ・片側手すり

レンタル価格 3,900 円/月

1割負担額 390 円/月

ハイタイプ・片側手すり

レンタル価 4,100 格円/月

1割負担額 410 円/月

たよレールd a n両側手すりロー マツ六



- 玄関での動作をしっかりサポートできる据え置き型手すり。
 - 両側に手すりが付いたタイプです。
 - 踏み台なし、踏み台ありタイプから選べます。
 - サイズ：幅 77×奥行 58 cm
 - 高さ：92～106 cm
 - 対応上がり框高さ：9～36 cmまで
- ※上がり框が 36 cm以上は、ハイタイプになります。

ロータイプ・両側手すり

レンタル価格 5,100 円/月

1割負担額 510 円/月

ハイタイプ・両側手すり

レンタル価格 5,900 円/月

1割負担額 590 円/月

手すり

※負担割合によって負担額が変わります。

洋式トイレ用フレーム S はねあげ R 2

アロン化成



- トイレでの立ち座りを補助する手すりです。
- 左右から便器を挟み込む構造で簡単設置。
- 肘掛が跳ね上がるので移乗・介助がしやすいです。
- サイズ：幅 66×奥行 55×高さ 55～70 cm

レンタル価格 3,500 円/月

1 割負担額 350 円/月

洋式トイレ用スライド手すり

パナソニック



- トイレでの立ち座りを補助する手すりです。
- 左右から便器を挟み込む構造で簡単設置。
- 肘掛が前後にスライドするので移乗・介助がしやすいです。
- サイズ：幅 65×奥行 45×高さ 58～74cm

レンタル価格 3,700 円/月

1 割負担額 370 円/月

スタンディ

パナソニック



- 折りたたみ可能な面手すり。
- 面と棒の両方を備えることで、立ち上がり立位時の動作をサポートします。
- サイズ：幅 63×奥行 78cm
- 手すり高さ：70～85cm ■ 面高さ：35～50cm

レンタル価格 3,100 円/月

1 割負担額 310 円/月

たよレール high

マツ六



- 突っ張り支柱と横手すりで座位からのつかまり立ちの動作をサポートします。
- 工事不要の突っ張り式手すり。
- サイズ：幅 65×奥行 20.5 cm
- 設置可能高さ：180～250 cm
- 手すり高さ：60～70 cm

レンタル価格 4,100 円/月

1 割負担額 410 円/月

手すり

※負担割合によって負担額が変わります。

ベースポジ-e 基本セット ホクメイ

- 工事不要で設置が可能。
- 突っ張り式の手すりです。

レンタル価格 3,100 円/月
1割負担額 310 円/月

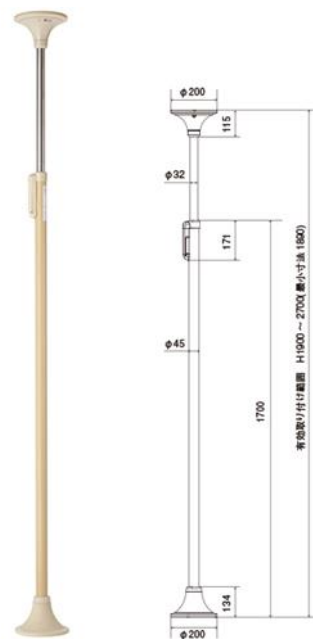

ベースポジ-e H型伸縮手すり固定セット ホクメイ

600~900/900~1200

- 基本セットを2本立て、その間に横手すりを設置したセット。横手すりは伸縮式のため環境に合わせた長さに調節が可能です。

H型伸縮手すり固定セット 600~900

レンタル価格 7,200 円/月
1割負担額 720 円/月

H型伸縮手すり固定セット 900~1200

レンタル価格 7,200 円/月
1割負担額 720 円/月

伸縮固定手すり 600~900/900~1200

レンタル価格 1,000 円/月
1割負担額 100 円/月

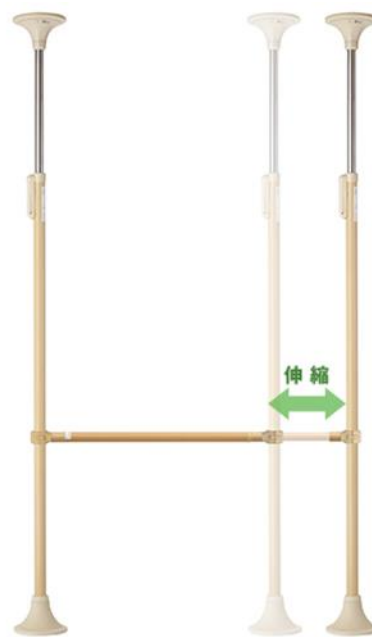

円型手すり

丸型天井ベースセット



レンタル価格 4,100 円/月
1割負担額 410 円/月

手すり

※負担割合によって負担額が変わります。

ベースジョ e H型縮手すり 曲げセット

600~900mm / 900~1200mm

- 玄関など、段差があるところに対して手すりに角度をつけて連結できます。
- 基本セットを2本立て、その間に横手すりを設置したセット。

レンタル価格 7,200 円/月

1割負担額 720 円/月



システム伸縮手すり曲げセット

600~900mm / 900~1200mm

レンタル価格 1,000 円/月

1割負担額 100 円/月

ベースジョ e H型木手すりはね上げセット

600mm / 900mm / 1200mm

- 基本セットを2本立て、その間に横手すりを設置したセット。
- 手すりが跳ね上がることで、扉の前など、通行の制限を緩和できます。

レンタル価格 7,700 円/月

1割負担額 770 円/月

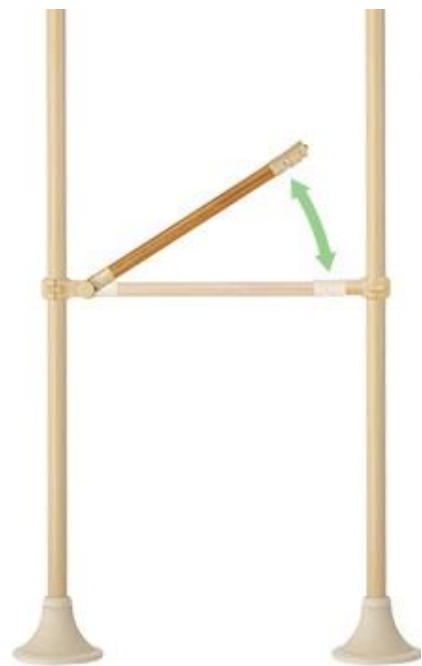

システム木手すりはね上げセット

600mm / 900mm / 1200mm

レンタル価格 1,500 円/月

1割負担額 150 円/月



手すり

※負担割合によって負担額が変わります。

ベスポジ-e ウェーブ型手すりセット

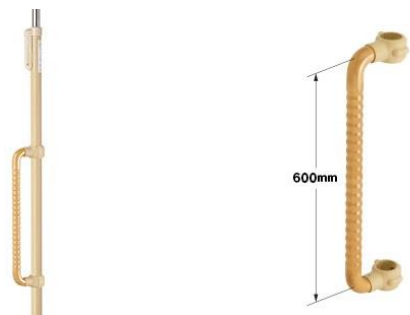

- グリップ部をウェーブ状にすることで、握り込みやすく滑りにくい手すりです。
- 立ち座りや、段差の昇降などの動きをサポートします。

レンタル価格 4,100 円/月

1割負担額 410 円/月

ベスポジ-e 角型手すりベースセット



- 縦、横、両手で支持できる縦向き、上から押さえ込んで使える横向きに組換え可能な手すりです。

レンタル価格 4,100 円/月

1割負担額 410 円/月

バディー I

モルテン



- 天井と床で突っ張らせて固定する突っ張り式手すり。
- 対応天井高さ：1.9～2.8m

レンタル価格 3,100 円/月

1割負担額 310 円/月

バディー I 用サイドバー

モルテン

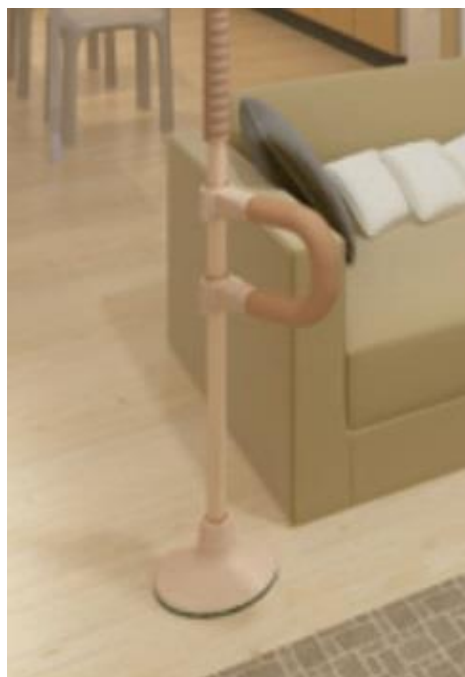

- バディー I に取り付け可能な横手すり。
- サイドバーの高さ位置は自由に変えられます。

レンタル価格 1,000 円/月

1割負担額 100 円/月

手すり

※負担割合によって負担額が変わります。

たよレール BZ-02

マツ六



- ベッドからの起き上がり、ソファからの立ち上がりをサポートします。
- 夜間も安心の蓄光ライン入り手すり。
- サイズ：幅 50×奥行 90 cm
- 手すり高さ：70～80 cm

レンタル価格 2,800 円/月

1 割負担額 280 円/月

たよレール BZ-03

マツ六



- ベッドからの起き上がり、ソファからの立ち上がりをサポートします。
- 夜間も安心の蓄光ライン入り手すり。
- サイズ：幅 50×奥行 60 cm
- 手すり高さ：70～80 cm

レンタル価格 3,400 円/月

1 割負担額 340 円/月

たよレール BZ-04

マツ六



- 廊下や居室に据え置きで設置出来る据え置き型手すり。
- 夜間も安心の蓄光ライン入り手すり。
- サイズ：幅 50×奥行 90 cm
- 手すり高さ：72～80 cm

レンタル価格 3,300 円/月

1 割負担額 330 円/月

ツインディ

パナソニック



- 手すり横幅が 63 cm と広く肩幅で手を置けるため、力が入れやすく安定した動作をサポート。
- 手すりの角度を中心から変えることが出来るため、動作にあった手すり位置に設定が出来ます。
- サイズ：幅 63×奥行 78 cm
- 手すり高さ：70～85cm

レンタル価格 3,100 円/月

1 割負担額 310 円/月

手すり

※負担割合によって負担額が変わります。

たよレール SOTOE 片手すり 2 台セット



- 屋外に設置可能な据え置き型手すり。
- 横手すり部分は伸縮式で長さが 3 種類あります。設置場所に合わせて組み合わせが出来ます。
- ベースサイズ：幅 80×奥行 45 cm
- 手すり高さ：75～90 cm

レンタル価格 9,300 円/月

1 割負担額 930 円/月

たよレール SOTOE 両手すり 2 台セット



- 屋外に設置可能な据え置き型手すり。
- 横手すり部分は伸縮式で長さが 3 種類あります。設置場所に合わせて組み合わせが出来ます。
- ベースサイズ：幅 80×奥行 45 cm
- 手すり高さ：75～90 cm

レンタル価格 13,300 円/月

1 割負担額 1,330 円/月

たよレール SOTOE 片手すり



- 屋外に設置可能な据え置き型手すり。
- 手すり支柱は、中央にも設置が出来ます。
- ベースサイズ：幅 80×奥行 45 cm
- 手すり高さ：75～90 cm

レンタル価格 3,900 円/月

1 割負担額 390 円/月

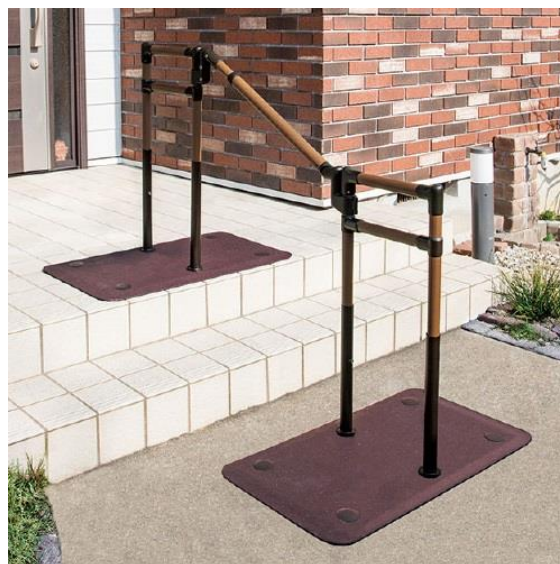

手すり

※負担割合によって負担額が変わります。

たよレール high 屋外用

マツ六

- 玄関ポーチやバルコニーに設置出来る突っ張り式手すり。
- 設置可能天井高さ：2m～2.8m



レンタル価格 3,600 円/月
1割負担額 360 円/月

屋外用手すり たちあっぷ 540

矢崎化工

- 屋外に設置出来る据え置き型手すり。
- 手すり高さが 139 cm まで調節可能な置き型手すり。

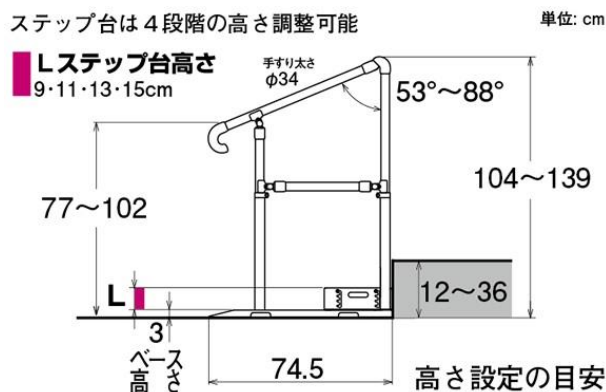
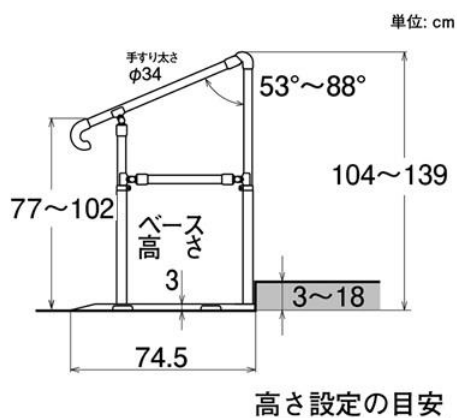

レンタル価格 7,700 円/月
1割負担額 770 円/月

歩行補助杖

※負担割合によって負担額が変わります。

テトラケイン Sサイズ Mサイズ

軽量タイプの4点杖

- ベースサイズ
S・M：16×22 cm
- 高さ
S：60～75 cm
M：70～85 cm
- 重さ
S：440 g M：460 g



レンタル価格 1,000 円/月
1割負担額 100 円/月

ティコブ アルミ4点杖

標準型4点杖

- ベースサイズ
22.5×16 cm
- 高さ：65.5～88 cm
- 重さ：590 g



レンタル価格 1,000 円/月
1割負担額 100 円/月

ニュー4ポイントステッキ

支柱が前後左右に動き、約10度まで傾くので、斜め突きをされる方でも、4つの先ゴムが地面をとらえます。

- ベースサイズ
11×11cm
- 高さ：71～93cm
- 重さ：670 g



レンタル価格 1,000 円/月
1割負担額 100 円/月

オールカーボンクオッドケイン四点式

グリップの形状が杖型の軽量四点杖

- ベースサイズ
14×18.5cm
- 高さ：60.5～86cm
- 重さ：400g



レンタル価格 1,000 円/月
1割負担額 100 円/月

かる楽4点杖 360

支柱が360度可動する4点杖。ソフトグリップで掌の痛みを軽減。

- ベースサイズ
9.6×9.6 cm
- 高さ：65-90cm
- 重さ：約480g



レンタル価格 1,500 円/月
1割負担額 150 円/月

松葉杖・合わせてパッチン

- T Y 156L (大)
全長：123～143 cm
重さ：990 g
- T Y 156M (中)
全長：109～129 cm
重さ：910 g
- T Y 156S (小)
全長：985～113.5 cm
重さ：820 g



レンタル価格 1,200 円/月
1割負担額 120 円/月

歩行補助杖

※負担割合によって負担額が変わります。

ロフトランドクラッチTY132 大

手と腕で身体を支えられるので、握力・腕の力が弱い方に適しています。

- サイズ
握り手から床まで
64～89 cm
- 重さ 580 g



TY132B
(黒)

レンタル価格 1,000 円/月
1割負担額 100 円/月

コンパクトサイドケイン

コンパクトで軽いサイドケイン。歩行の補助、立ち座りの補助にも。

- サイズ
幅 22.5
奥行 27～33.5
- 高さ：70～85cm
- 重さ：1.3 ㌔



レンタル価格 1,000 円/月
1割負担額 100 円/月

サイドウォーカー

標準型のサイドウォーカー。歩行バランス、立ち上がりの支持に使えます。

- サイズ
幅 32～38 cm
全長 42～45 cm
- 高さ
74.5～87 cm
- 重さ：1.75 ㌔



レンタル価格 1,600 円/月
1割負担額 160 円/月

スモール・サイドウォーカー

全長がコンパクトなスモールタイプサイドウォーカーです。

- サイズ
幅 32～38.5 cm
全長 33～34 cm
- 高さ
75～87 cm
- 重さ：1.65 ㌔



レンタル価格 1,600 円/月
1割負担額 160 円/月

移動用リフト

※負担割合によって負担額が変わります。

かるがるプチV

竹虎



- 据え置き型介護リフト
- 工事不要で設置が出来ます。
- 垂直昇降と横移動のシンプルナリフトです。
- 専用スリングシートは付属しません。

レンタル価格 18,000 円/月
1割負担額 1,800 円/月

つるべーBセット (ベッド用)

モリトー



- 据え置き型介護リフト
- 工事不要で設置が出来ます。
- 支柱を中心にアームが 360 度回転するリフトです。
- 専用スリングシートは付属しません。

レンタル価格 18,000 円/月
1割負担額 1,800 円/月

車いす用電動昇降機 U D320 C S

いうら



- 直進乗り込みタイプ
- 昇降範囲：5.5～65 cm
- 全長 145.5×全幅 93 cm
- スロープ角度：10 度
- 耐荷重：150 ㌔ ■本体重量：約 75 ㌔
- 介助者同乗：不可

レンタル価格 24,400 円/月
1割負担額 2,440 円/月

車いす用電動昇降機 U D320 C L

いうら



- L 字乗り込みタイプ
- 昇降範囲：5.5～65 cm
- 全長 126×全幅 129 cm
- スロープ角度：6 度
- 耐荷重：150 ㌔ ■本体重量：約 79 ㌔
- 介助者同乗：不可

レンタル価格 25,500 円/月
1割負担額 2,550 円/月

移動用リフト

※負担割合によって負担額が変わります。

昇降座いす エコライト

コムラ



手元スイッチ1つで簡単に昇降動作が出来ます。座板高さは160mm～575mmまで高さ調節が可能です。肘掛がはね上がるので乗り降り動作もスムーズに行えます。

■サイズ：幅62×奥行78cm

■重量：37kg ■最大荷重：100kg

レンタル価格 8,200円/月

1割負担額 820円/月

昇降座いす くるり

コムラ



手元スイッチ1つで簡単に昇降動作が出来ます。座板高さは160mm～570mmまで高さ調節が出来ます。座面が左右90度回転するので、机やこたつからもスムーズに立ち上がれます。

■サイズ：幅64～58×奥行89.5cm

■重量：45kg ■最大荷重：80kg

レンタル価格 16,300円/月

1割負担額 1,630円/月

昇降座いす ローザ

コムラ



手元スイッチ1つで簡単に昇降動作が出来ます。座板の高さは15mm～610mmまで高さ調節が可能です。座板が薄く先端部分は15mmの厚みとなっています。

■サイズ：幅55×奥行81cm

■重量：42kg ■最大荷重：80kg

レンタル価格 14,300円/月

1割負担額 1,430円/月

バスリフト

TOTO



電動でシート部分が昇降します。工事不要で設置が可能。電源は充電式電池なので大掛かりな電気工事也不要です。

■サイズ：幅64.5～76×奥行57.5cm

■重量：35～100kg

レンタル価格 15,300円/月

1割負担額 1,530円/月

自動排泄処理装置・徘徊感知器

※負担割合によって負担額が変わります。

スカットクリーン (本体のみレンタル対象 レシーバーは購入品・介護保険対象) パラマウントベッド



男性用
レシーバー



- レシーバーをあてがい排尿すると、自動的に尿を吸引する自動採尿器です。
- 漏れなどの不安を解消する吸引スイッチ
- 3リットルの尿タンクを装備
- 気になるにおいを抑える脱臭フィルター
- 家庭用コンセント (AC100V) を使用

女性用
レシーバー

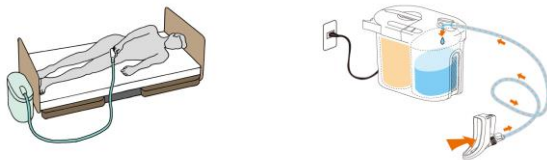

本体レンタル価格

レンタル価格 9,000 円/月
1 割負担額 900 円/月

家族コール2・Aタイプ

テクノスジャパン



◀床センサー
(MS1000K)



◀コンソール10
(HTH800-100K)

ACアダプタ



◀メロディーチャイム10
(HRH800-100K)

ACアダプタ

床センサーを踏むとメロディーチャイムがお知らせをしてくれます。

レンタル価格 8,200 円/月
1 割負担額 820 円/月

家族コール2A・ポケットタイプ

テクノスジャパン



◀床センサー
(MS1000K)



◀コンソール10
(HTH800-100K)

ACアダプタ



◀ポケット受信器
(HRP800-80K)

充電器

床センサーを踏むとポケット受信機がお知らせをしてくれます

レンタル価格 7,860 円/月
1 割負担額 786 円/月

徘徊感知機器

※負担割合によって負担額が変わります。

家族コール2・Bタイプ

テクノスジャパン



ベッドセンサーから起き上がるとメロディーチャイムがお知らせをしてくれます。

レンタル価格 8,200 円/月
1 割負担額 820 円/月

家族コール2B・ポケットタイプ

テクノスジャパン



ベッドセンサーから起き上がるとポケット受信機がお知らせをしてくれます。

レンタル価格 8,000 円/月
1 割負担額 800 円/月

家族コール2・Cタイプ

テクノスジャパン

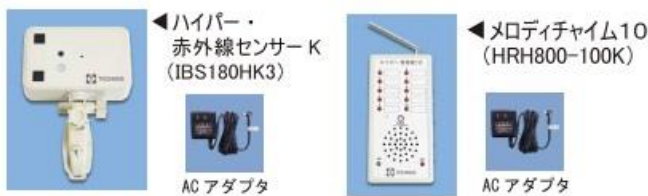

赤外線センサーで離床動作などを感知してメロディーチャイムにお知らせをしてくれます。

レンタル価格 8,000 円/月
1 割負担額 800 円/月

家族コール2C・ポケット

テクノスジャパン



赤外線センサーで離床動作などを感知してメロディーチャイムにお知らせをしてくれます。

レンタル価格 8,000 円/月
1 割負担額 800 円/月

<設置イメージ>

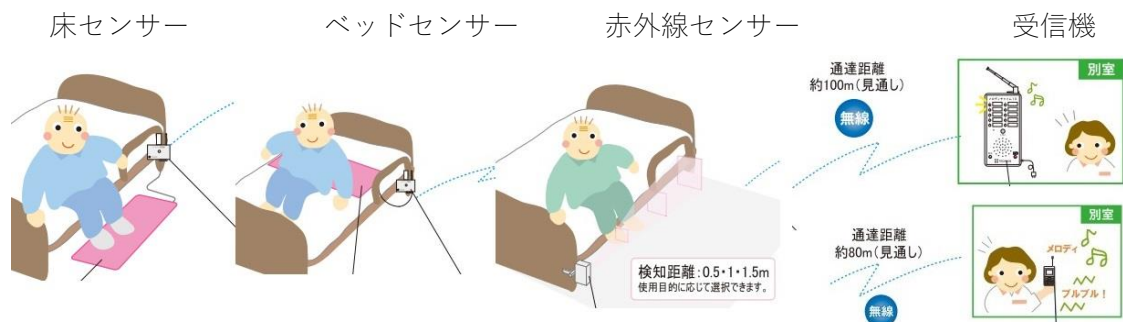

介護保険対象外レンタル品（自費レンタル）

ポータブルトイレ



※イメージ画像になります。
※申し訳ございません、機種のご指定は出来ません。

レンタル価格 3,000 円（税別）／月

専用のバケツは別途購入になります。
■専用替えバケツ：2,300(税別)／1 個

吸引器（本体のみのレンタルになります。）



※イメージ画像になります。
※申し訳ございません、機種のご指定は出来ません。

レンタル価格 4,000 円（税別）／月

吸引器専用チューブとカテーテルは別途購入になります。
■吸引チューブ：1,200 円（税別）／1 本
■カテーテル：70 円（税別）／1 本

点滴スタンド



※イメージ画像になります。
※申し訳ございません、機種のご指定は出来ません。

レンタル価格 2,000 円（税別）／月

<住環境整備・福祉用具のご相談・ご提案> 福祉用具プランナーがいるお店
■介護保険での福祉用具貸与・販売の指定店 ■高度管理医療機器の販売・賃貸許可事業所

ホームケアセンターイワサキ

お気軽にお問い合わせください。

 042-492-3522



地図データー「Map data © OpenStreetMap」

■本社事務所

204-0003

東京都清瀬市中里3-1118-1

営業時間：午前9時～午後5時

定休日：日曜日・祝祭日・年末年始（12/31～1/4）

電話：042-492-3522

FAX：042-492-8889

■店舗

204-0003

東京都清瀬市中里3-1118-1

営業時間：午前10時～18時

定休日：日曜日・祝祭日・年末年始（12/31～1/4）

電話：042-493-7950

■バスをご利用の場合

「清瀬駅北口」より「所沢駅東口」行き または「中里経由 台田団地」行き
「中里」バス停下車 徒歩1分

■お車をご利用の場合

小金井街道を清瀬駅から所沢方面に向かってせせらぎ保育園前になります。※駐車場ございます。